



Замки для окон и ставней
Locks for fixtures and rolling shutters

100% MADE IN ITALY



IT01

IT01.IT/445.0 0.V

ДЕЯТЕЛЬНОСТЬ КОМПАНИИ

Компания Cipierre работает в области производства замков высокой степени надёжности и аксессуаров для бронированных дверей и окон. Cipierre отличается огромным динамизмом, который позволил ей непрерывно расти на протяжении более 30 лет её существования. Благодаря своему ноу-хау, о чем свидетельствует международная коммерциализация инновационных решений, компания зафиксировала экспоненциальный рост своего оборота.

ИСТОРИЯ РАЗВИТИЯ КОМПАНИИ

История Cipierre начинается в 1978 году в провинции Рима (Гвидония) как поставщик специализированных механических обработок. С 1984 года компания решает развивать сектор, связанный с безопасностью, разрабатывая и производя аксессуары для бронированных дверей. В последующие годы Cipierre продолжает свою деятельность по поручению третьих лиц и становится в этой сфере национальным и международным ориентиром со своим собственным брендом.

Постоянный рост позволяет в 2016 году открыть второй цех в Тиволи Терме (провинция Рима), куда компания Cipierre переносит линии штамповки и обработки листового металла, все конвейерные сборочные линии, а также производственные и коммерческие технические отделы.

БУДУЩЕЕ КОМПАНИИ

Продолжается процесс роста, который Cipierre начала более 30 лет назад, с намерением всегда соответствовать все более технологически продвинутым требованиям рынка. Качество и прозрачность компании Cipierre гарантируются сертификатом «100% сделано в Италии», выданным Институтом Защиты Итальянских Производителей.

Cipierre производит свою продукцию в Италии, используя эксклюзивные дизайны и проектирование, и пользуясь только высококачественными материалами.

Система Сертификации «IT01-100% Оригинальное Итальянское Качество» является ещё одной гарантией, которую Cipierre предлагает своим национальным и международным клиентам.

WHO'S CIPIERRE

Cipierre is a manufacturing Company working in the production of high security locks and accessories for armoured doors.

Its great dynamism allowed a continuous growth in its more than 30 years of activity.

Thanks to its know-how, as evidenced by the excellent international appreciations of our innovative solutions for security, has seen an exponential increase of its turnover.

OUR HISTORY

The Company begins in 1978, as a sub-supplier of specialized machining processing in a plant located near to Rome (Guidonia).

Since 1984 Cipierre decided to develop the field of the security, with own design and manufacturing implementation of accessories for doors.

In the following years the Company continues its activities in sub-supplying, and develops its own brand, becoming a national and international reference for special security products.

The continued growth, in 2016 allows to open a new facility in Tivoli Terme (RM), where Cipierre moves the sheet and strip manufacturing lines, all the assembly departments and operative, commercial and technical directions.

OUR FUTURE

The process of growth that has taken Cipierre 30 years ago, is running thanks to the Company strategy aimed to satisfy the market requests and to propose always more technologically advanced solutions.

The quality and traceability of Cipierre products is guaranteed by the certification "100% Made in Italy", issued by the Institute for the Protection of Italian Manufacturers.

Cipierre manufactures its products in Italy using exclusive own design and using first choice quality materials.

The Certification System "IT01-100% Original Italian Quality" is a further guarantee that Cipierre offers to its customers.

Сувальдный врезной замок

Double bit key mortise lock

- Модель боковая или с тремя точками запирания
- Вариант с 2-мя и 4-мя оборотами
- Баксет 30 40 50 60 70 мм в зависимости от версий
- Имеется с ключами с кодировкой «Ка»
- В комплекте:
 - 2 латунных ключа
 - 1 накладка
 - 2 резьбовые втулки для тяг (версия 3000)
 - 2 эластичных штыря (версия 3000)
- Single point or 3 point locking version
- 2 or 4 throws version
- 30 40 50 60 70 mm backset
- Ka key available
- Supplied with:
 - 2 brass keys
 - 1 key guide washer
 - 2 rod threaded connectors (3000 version)
 - 2 spring pins (3000 version)



1000

Код Code	Баксет E Backset E	Обороты Throws	Ход C Stroke C	Глубина P Depth P	Упаковка Packaging
1230	30	2	18	33,5	25
1240	40	2	18	33,5	25
1250	50	2	18	33,5	25
1450	50	4	36	50	25
1460	60	4	36	50	25
1470	70	4	36	50	25

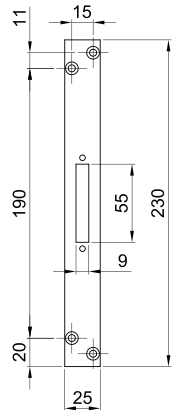
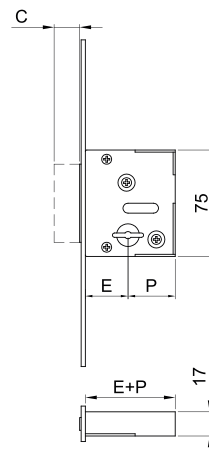

3000

Код Code	Баксет E Backset E	Обороты Throws	Ход ригелей C Bar stroke C	Ход засовов X Bar stroke X	Глубина P Depth P	Упаковка Packaging
3250	50	2	18	15	33,5	25
3260	60	2	18	15	33,5	25
3460	60	4	36	20	50	25
3470	70	4	36	20	50	25

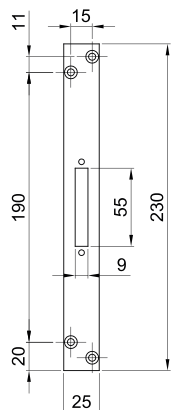
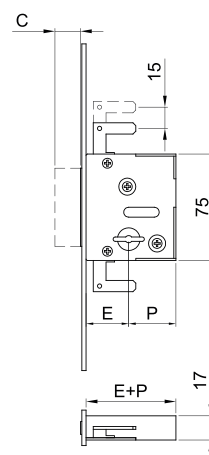

Сувальдный замок для ставней

Double bit key for rolling shutter

- Боковая или центральная модель
- Имеется версия для подъёмных ставней
- Имеется с ключами с кодировкой «Ка»
- В комплекте:
 - 2 ключа из латуни
 - 2 фиксирующих штифта (центральная версия)
- Side and central lock version
- Up and over door lock available
- Ka key available
- Supplied with:
 - 2 brass keys
 - 2 fixing pins (central version)

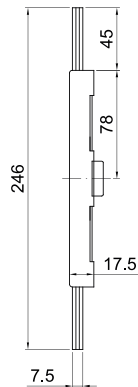
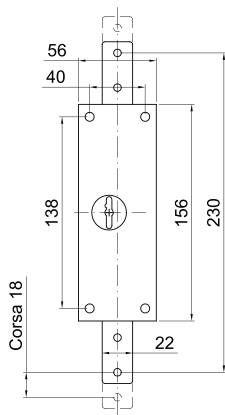
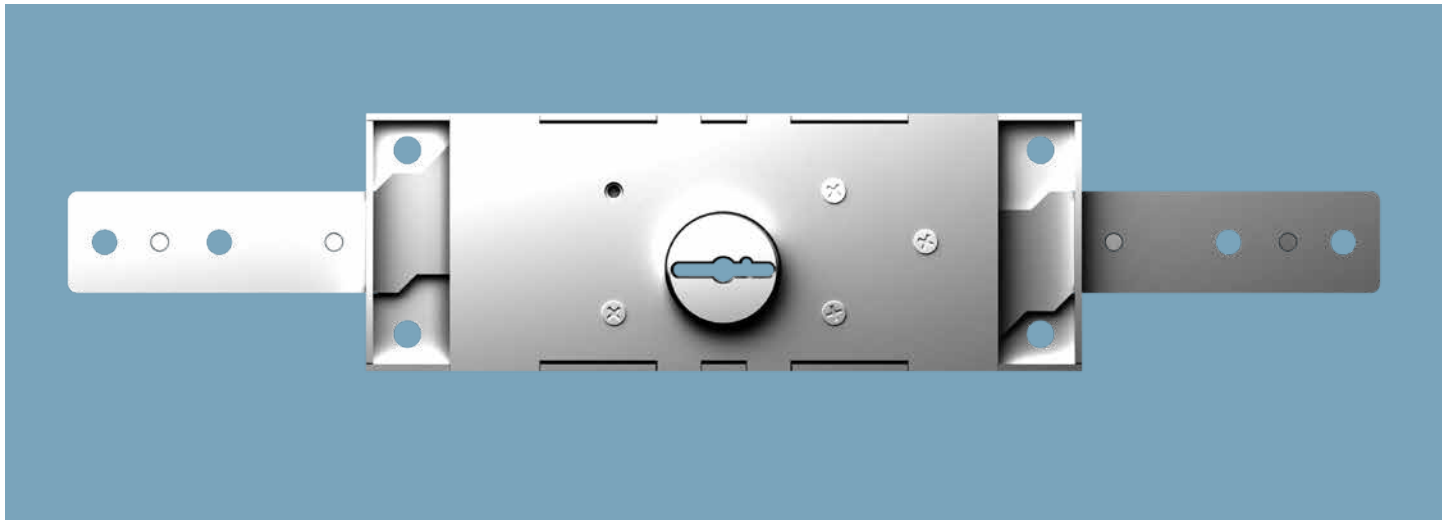

3600/C

Центральный замок
Central Lock

Код Code	Отделка Finishing	Упаковка Packaging
3600/C	ZN	20

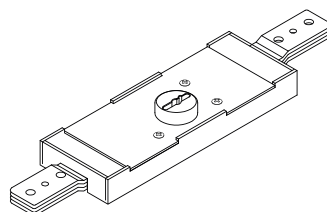
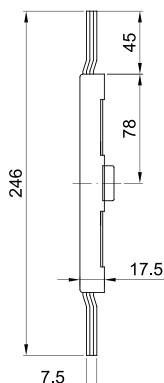
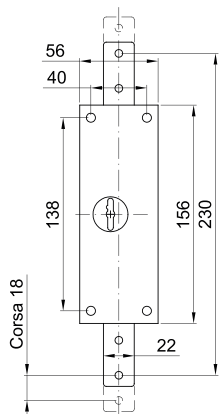

3600/C/Z

Центральный замок с изогнутым курсором
Bended central Lock

Код Code	Отделка Finishing	Упаковка Packaging
3600/C/Z	ZN	20

Сувальдный замок для ставней

Double bit key for rolling shutter

3600/L

Боковой замок
Side Lock

Код Code	Сторонность Hand	Отделка Finishing	Упаковка Packaging
3600/L/D	DX	ZN	20
3600/L/S	SX	ZN	20
3600/L/CP	Пара Pair	ZN	10

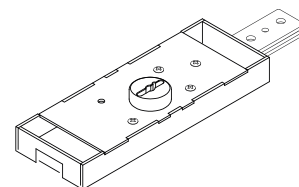
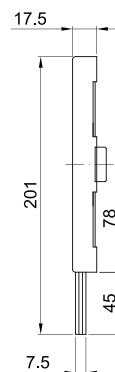
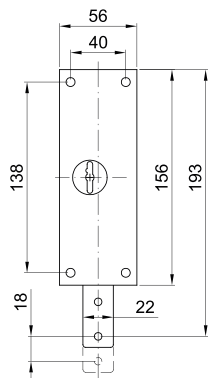

3600/L/Z

Боковой замок с изогнутым курсором
Bended side Lock

Код Code	Сторонность Hand	Отделка Finishing	Упаковка Packaging
3600/L/Z/D	DX	ZN	20
3600/L/Z/S	SX	ZN	20
3600/L/Z/CP	Пара Pair	ZN	10

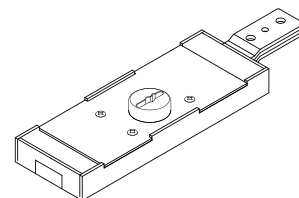
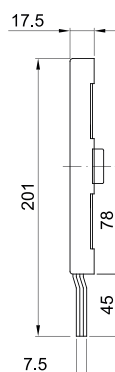
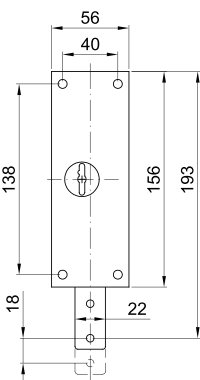

3600/L/B

Замок для подъёмных ставней
Lock for up and over doors

Код Code	Отделка Finishing	Упаковка Packaging
3600/L/B	ZN	20

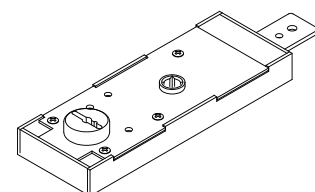
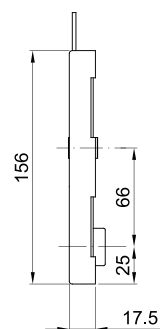
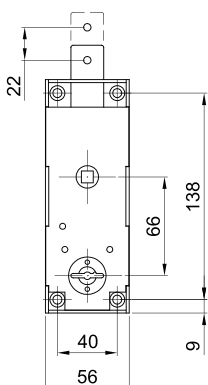

Запорные планки и аксессуары

Striking plates and accessories

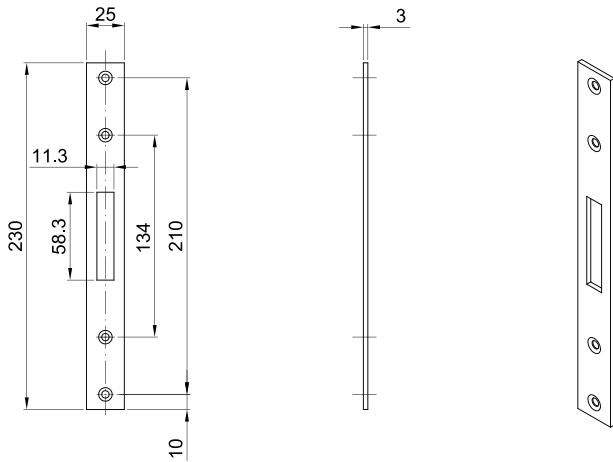

1100

Запорная планка для серий 1000 и 3000
Striking plate for 1000 - 3000 series

Код Code	Отделка Finishing	Упаковка Packaging
1100	ZN	10

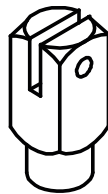
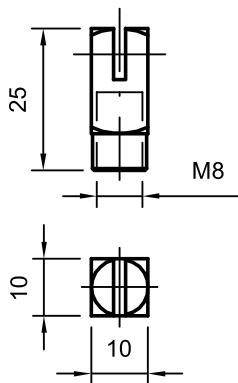

1110

Резьбовая втулка М8
M8 threaded bush

Код Code	Отделка Finishing	Упаковка Packaging
1110	ZN	100

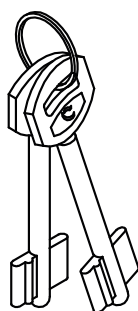

1000

Заготовка для сувальдного ключа
Double bit-key blank

Код Code	Отделка Finishing	Упаковка Packaging
1000	NK	100

Крепёжные тяги

Roads for gates

604

Пара крепёжных тяг Pair of rods for gates

Код Code	Крепление Fixing	Отделка Finishing	Ø Штифт X Ø Pin X	Упаковка Packaging
604/10/Z	Отверстие Hole	ZN	10	25
604/12/Z	Отверстие Hole	ZN	12	25
604/14/Z	Отверстие Hole	ZN	14	25

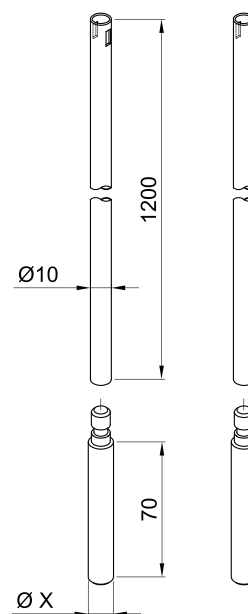

605

Пара крепёжных тяг Ø8мм Pair of rods for gates Ø8mm

Код Code	Крепление Fixing	Отделка Finishing	Ø Штифт X Ø Pin X	Упаковка Packaging
605/8/10/Z	Винт M8 screw M8	ZN	10	25
605/8/12/Z	Винт M8 screw M8	ZN	12	25
605/8/14/Z	Винт M8 screw M8	ZN	14	25
605/8/10/G	Винт M8 screw M8	NT	10	25
605/8/12/G	Винт M8 screw M8	NT	12	25
605/8/14/G	Винт M8 screw M8	NT	14	25

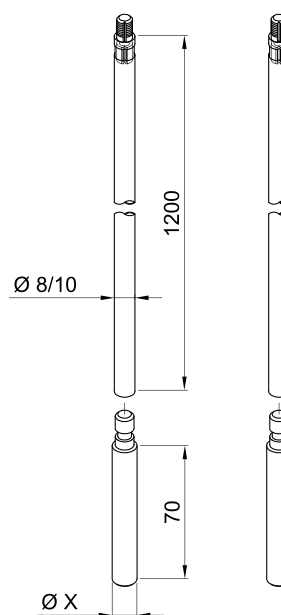

Пара крепёжных тяг Ø10мм Pair of rods for gates Ø10mm

Код Code	Крепление Fixing	Отделка Finishing	Ø Штифт X Ø Pin X	Упаковка Packaging
605/10/10/Z	Винт M8 screw M8	ZN	10	25
605/10/12/Z	Винт M8 screw M8	ZN	12	25
605/10/14/Z	Винт M8 screw M8	ZN	14	25

Крепёжные тяги

Roads for gates

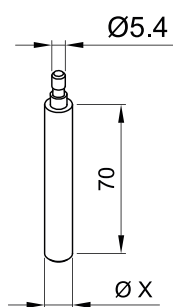
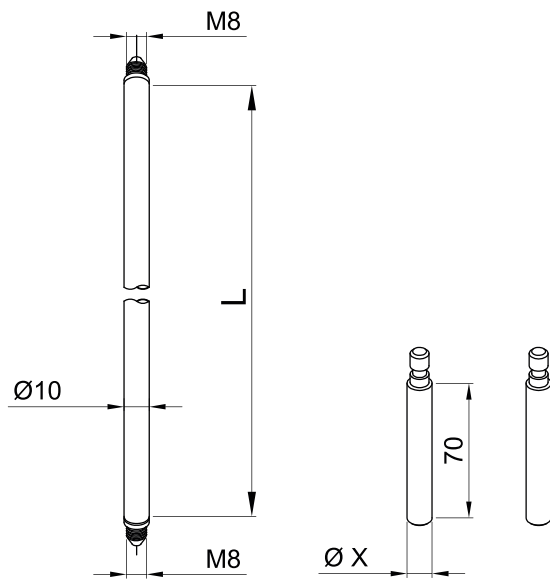

для тяг Ø8

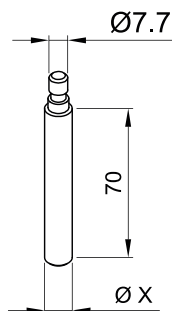

для тяг Ø10

608

Тяга с двухсторонней резьбой Ø10мм
Top down threaded Ø10mm rod

Код Code	Крепление Fixing	Отделка Finishing	Ø Штифт X Ø Pin X	Упаковка Packaging
608/10/Z	Винт M8 screw M8	ZN	10	50
608/12/Z	Винт M8 screw M8	ZN	12	50
608/14/Z	Винт M8 screw M8	ZN	14	50

Доступная длина L: 1000 мм / 1200 мм / 1500 мм
Available lengths L: 1000mm / 1200mm / 1500mm

610 - 612 - 614

Концевой штифт для крепёжных тяг Ø8мм
Bolt for gate rods Ø8mm

Код Code	Отделка Finishing	Ø Штифт X Ø Pin X	Упаковка Packaging
610/8/Z	ZN	10	100
612/8/Z	ZN	12	100
614/8/Z	ZN	14	100

Концевой штифт для крепёжных тяг Ø10мм
Bolt for gate rods Ø10mm

Код Code	Отделка Finishing	Ø Штифт X Ø Pin X	Упаковка Packaging
610/10/Z	ZN	10	100
612/10/Z	ZN	12	100
614/10/Z	ZN	14	100

Заметки

Note

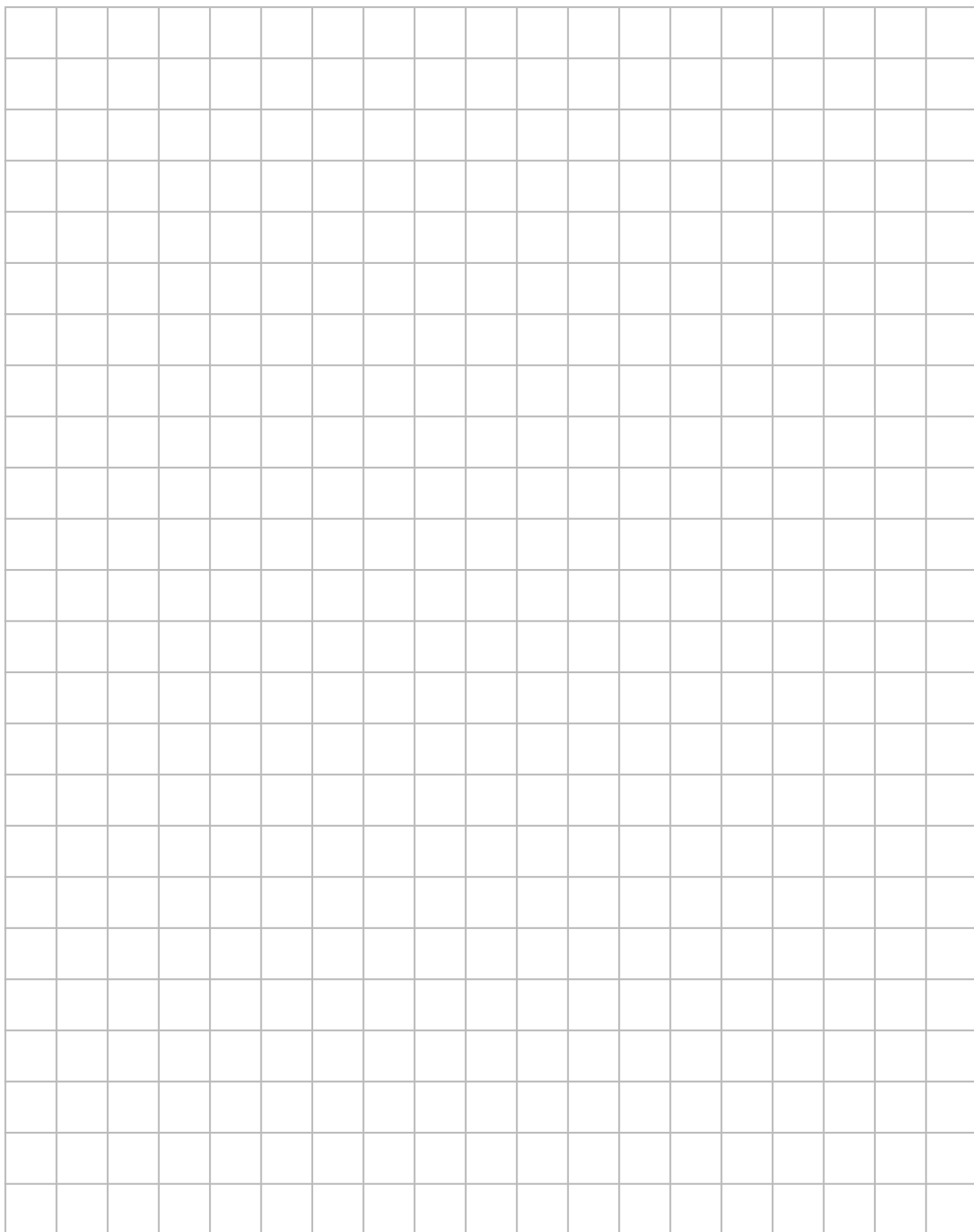

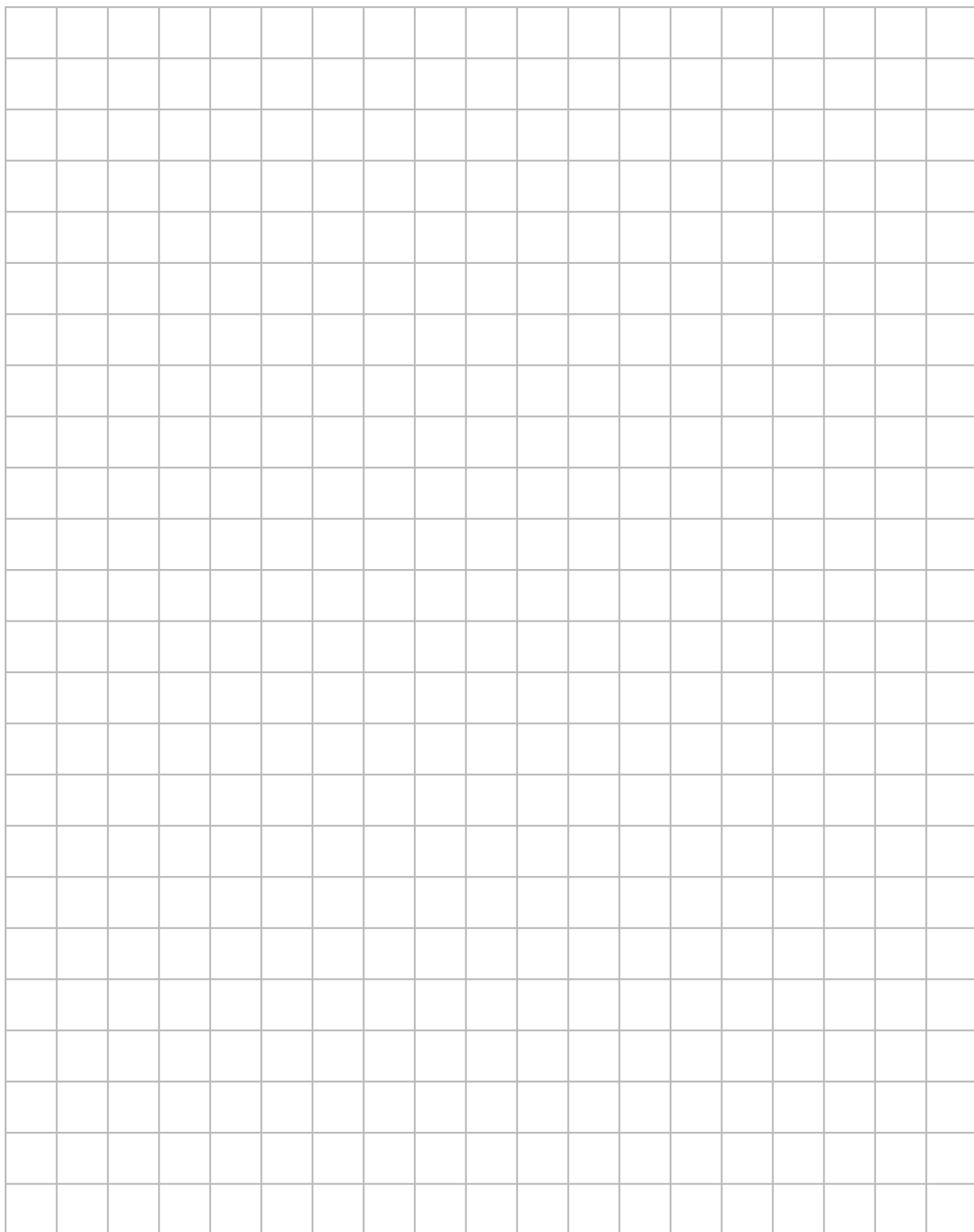

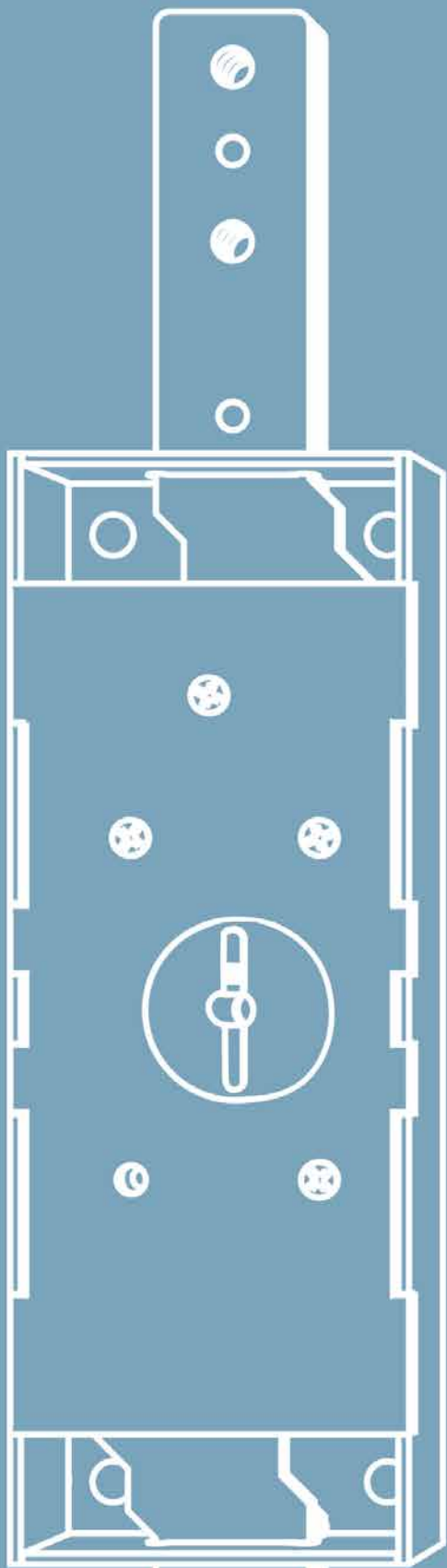

Cipierre S.r.l.

Производственный цех 1 Via Tazio Nuvolari, 12 - 00011 Tivoli Terme - Roma, Italy

Производственный цех 2 Via Luigi Einaudi, 3 - 00012 Guidonia Montecelio - Roma, Italy

Юридический адрес Via Massimi, 154 - 00136 Roma, Italy

Tel. +39 0774 35 55 90 +39 0774 37 86 35 - Fax +39 0774 37 99 24 - info@cipierre.com

WWW.CIPIERRE.COM

